



THERM

PELLET-
WANDGERÄT



KOMPAKTE
HEIZTECHNIK NUTZEN

GUNTAMATIC

GUNTAMATIC HEIZTECHNIK GMBH

WIR SIND EINER DER FÜHRENDEN HERSTELLER VON INNOVATIVEN UND HOCHWIRTSCHAFTLICHEN HOLZ- UND BIOMASSE-HEIZUNGEN IN EUROPA. UNSERE PRODUKTE ZEICHNEN SICH DURCH ÄUSSERSTE ZUVERLÄSSIGKEIT UND HÖCHSTEN KOMFORT AUS. SIE SIND GEMACHT VON MENSCHEN FÜR MENSCHEN.

EHRlich UND BODENSTÄNDIG

Unsere Heimat ist Österreich, unsere Ausrichtung international. Mit mehr als 120 Vertriebs- und Servicestützpunkten in 17 Ländern sind wir europaweit präsent. Seit mehr als 50 Jahren stehen wir für unsere hochwertigen Produkte und unsere ausgesprochene Geradlinigkeit: Von der Entwicklung bis zur Produktion und vom Vertrieb bis zum Service.

HEIZEN MIT HERZEN

Wir sind Ingenieure und Kesselschmiede aus Überzeugung. Mit unseren bedarfsgerechten Heizlösungen möchten wir unseren Kunden, Partnern und Mitarbeitern das sichere Gefühl geben, sich für die richtige Heizung entschieden zu haben. Ökologisch, ökonomisch und sozial.

GANZHEITLICH DENKEN

Als Systemanbieter entwickeln und produzieren wir besonders robuste Stückholz-, Hackgut-, Pellet- und Pflanzenheizungen sowie optimal darauf abgestimmte Speicher. Ein Beispiel hierfür sind unsere THERM Pellet-Wandgeräte mit patentierter Rotationsbrennkammer.

GUNTAMATIC HEIZTECHNIK GMBH

Gegründet:	1963
Erfahrung:	mehr als 250.000 Biomasseheizungen
Vertriebs- und Servicestützpunkte:	120
Vertrieb:	in 20 Ländern
Unternehmensstruktur:	Familienbesitz
Eigenkapitalquote:	100 %



Wir denken und handeln wertorientiert. Bescheidenheit, Ehrlichkeit und Beständigkeit sind uns wichtig, denn wir möchten unseren Kunden stets mehr geben als wir versprechen.

Günther Huemer,
Geschäftsleitung der GUNTAMATIC Heiztechnik GmbH



WIR WOLLEN
DAS MACHEN,
WAS WIR
AM BESTEN
KÖNNEN:

INNOVATIVE UND
SICHERE
PRODUKTE.

DIESE ENTWICKELN
UND PRODUZIEREN
WIR IN PEUERBACH,
NAHE PASSAU.



Teamwork bedeutet für uns, offen zu kommunizieren, partnerschaftlich zu agieren und gemeinsam die besten Lösungen zu finden.



Unsere Fertigung ist hochgradig automatisiert, unsere Mitarbeiter sind hochspezialisiert. So sichern wir die zuverlässige Qualität und das hervorragende Preis-Leistungs-Verhältnis.



Je besser das Produkt, desto geringer die Folgekosten. Deshalb achten wir bei der Produktion auf jedes Detail. Das spart uns Arbeit und Ihnen unnötige Zusatzkosten.

INHALT

Wie kompakt darf eine Heizung sein?	4
Entdecken Sie den THERM	6
Intelligentes Heizkonzept	8
Nachhaltige Heizung	10
Höchster Heizkomfort	12
Erprobte Qualität	14
Vorteile Heizungsbauer	16
Steuerung	17
Technische Daten	18
Speicher und Anforderungen	20
Hydraulik-Schemen	22
Garantie und Service	23

WIE KOMPAKT DARF EINE HEIZUNG SEIN?

MÖCHTEN SIE IHR NEUES ODER ENERGETISCH SANIERTES HAUS ÖKOLOGISCH UND HOCHEFFIZIENT HEIZEN? SUCHEN SIE NACH EINER ÄUSSERST KOMPAKTEN LÖSUNG, DIE ZUSÄTZLICHE GESTALTUNGSSPIELRÄUME SCHAFFT? LEGEN SIE WERT AUF ZUVERLÄSSIGE, ROBUSTE UND ZUKUNFTSTAUGLICHE TECHNOLOGIEN?



Ein klarer Vorteil - Während andere Systeme viel Strom für den Betrieb benötigen, haben THERM Pellet-Wandgeräte nur einen minimalen Energiebedarf. Dabei heizen die Pellets klimaneutral. Sie setzen bei der Verbrennung nur soviel CO₂ frei wie sie zuvor als Baum aufgenommen haben. Gut für die Umwelt - und für unsere Kinder.

ERKENNEN SIE DIE MÖGLICHKEITEN

Die Ära großer Heizkeller ist vorbei. Immer bessere Isolierungen haben den Heizbedarf bei gleichzeitig immer effizienteren Heizsystemen gesenkt. Die Folge ist der wachsende Bedarf an kompakten Heizungen. Unser THERM Pellet-Wandgerät ist die weltweit erste serienmäßig gefertigte Biomasse Heizung für die Wandmontage.

DENKEN SIE MODERN

Eine neue Heizung ist eine ökonomische und ökologische Investition in die Zukunft: Sie muss sich rechnen und die Umwelt optimal schonen. Zukunftsweisende Pelletheizungen nutzen nachwachsende Rohstoffe, sind hocheffizient und verfügen über eine hervorragende Umweltbilanz. Dabei arbeiten sie vollautomatisch und bieten maximalen Heizkomfort.

SPAREN SIE SICH ALTERNATIVEN

Die Entwicklung innovativer Heizlösungen erzielte in den letzten Jahren enorme Fortschritte. Gleichzeitig wurden die ökologischen und ökonomischen Grenzen mancher Systeme deutlich. Niedertemperatur Pellet-Heizungen gehören nach wie vor zu den zukunftssichersten und komfortabelsten Heizungen - bei bis zu 50% geringeren Anschaffungskosten beispielsweise gegenüber Erdwärme-Installationen.

HEIZEN SIE ÖKONOMISCH

Hocheffiziente Niedertemperatur Pellet-Heizungen rentieren sich ab der ersten Minute. Die Entwicklung des Pelletpreises ist - bei gleichzeitig knapp verdoppelten Öl- und Gaspreisen - nahezu konstant geblieben. Je nach aktuellem Rohölpreis und Wirtschaftslage ermöglichen sie Einsparungen von bis zu 50%. In vielen Ländern wird ihr Einsatz überdies mit Zuschüssen und günstigen Darlehen gefördert.

SETZEN SIE AUF SICHERHEIT

Die Pellet-Versorgung ist sicher. Enorme Reserven des nachwachsenden Rohstoffs stehen in den heimischen Wäldern zur Verfügung und fallen in Produktionen vor Ort als Sägespäne an. Statt sie in Kraftwerken zu vernichten, werden sie immer häufiger zu Pellets gepresst und in hocheffizienten Heizungen ökologisch sinnvoll genutzt.

OPTIMIEREN SIE IHRE CO₂ BILANZ

Pellets verbrennen klimaneutral. Sie setzen dabei nur soviel CO₂ frei, wie sie zuvor als Baum aufgenommen haben. Darüber hinaus müssen sie nicht - wie Öl und Gas - über weite Strecken transportiert werden sondern stammen überwiegend aus heimischen Wäldern. Das ist ein wichtiger Beitrag zu einer unabhängigen, dezentralen Energieversorgung und sichert Arbeitsplätze vor Ort.

WÄHLEN SIE DEN THERM

Unsere weltweit einzigartigen THERM Pellet-Wandgeräte mit patentierter Rotationsbrennkammer setzen neue Maßstäbe im Markt. Dank der extrem kompakten Baugröße bei minimalem Gewicht können sie nahezu überall montiert werden. Gleichzeitig arbeiten sie hocheffizient und zuverlässig.

ENTDECKEN SIE DAS THERM TEAM

UNSERE THERM NIEDERTEMPERATUR SYSTEME MIT PATENTIERTER ROTATIONS-BRENNKAMMER SIND DIE WELTWEIT ERSTEN IN SERIE GEFERTIGTEN BIOMASSE-WANDGERÄTE. DAMIT BIETEN SIE ENDLICH EINE BEDARFSGERECHTE MÖGLICHKEIT GLEICHZEITIG HOCHEFFIZIENT UND ÄUSSERST PLATZSPAREND ZU HEIZEN.



DIE THERM PELLET-WANDGERÄTE

THERM 5	2,2 – 7,5 kW
THERM 7	2,2 – 8,0 kW
THERM 10	3,0 – 10,2 kW



MODELIERENDE
PELLETVERBRENNUNG

RECHNEN SIE MIT DEM BESTEN

INTELLIGENTES HEIZKONZEPT

- Kompakte Bauart
- Zeitgemäße Dimensionierung
- Architekturfreundliches Design
- Ökologisch erweiterbar
- Flexible Pelletlagerung
- Alternative zur Wärmepumpe

NACHHALTIGE HEIZUNG

- Bedarfsgerechte Heizleistung
- Niedertemperatur Wärmetauscher
- Lambdasonden-Steuerung
- Pufferspeicher optional
- Geringe Betriebskosten
- Ablagerungsfreier Betrieb
- Vielfältige Förderung

HÖCHSTER HEIZKOMFORT

- Vollautomatische Anlagen
- Intelligentes Bedienkonzept
- Automatische Pelletanpassung
- Praktische Komfortfunktionen
- Bewegliche Turbulatoren

ERPROBTE QUALITÄT

- Lange Lebensdauer
- Optimale Ersatzteilversorgung
- Erfahrung und Entwicklung
- Optimal ausgelegte Komponenten
- Maximale Rückbrandsicherheit
- Höchste Betriebssicherheit

KOMPAKTES KONZEPT

- Klare Menüführung
- Einfache Erstinstallation
- Updatefähige Ausführung
- Viele Gleichteile - wenig Ersatzteile
- Wartungsfreundlich



INTELLIGENTES HEIZKONZEPT DER EINFACHE EINSTIEG IN NACHHALTIGES HEIZEN

MIT UNSEREN THERM PELLETT-WANDGERÄTEN BIETEN WIR EINE EINFACHE UND KOMPAKTE MÖGLICHKEIT, NEUBAUTEN, NIEDRIGENERGIEHÄUSER UND ENERGETISCH SANIERTE ALTBAUTEN NACHHALTIG, WIRTSCHAFTLICH UND BEDARFSGERECHT ZU HEIZEN.

KOMPAKTE BAUART

Dank intensiver Forschung und Entwicklung ist es uns gelungen, eine mit 86 x 132 cm Größe extrem kompakte Pelletheizung zu realisieren, die sich mit ihren extrem leichten Gewicht problemlos zur Wandmontage eignet. Das gibt Bauherren und Hauseigentümern völlig neue Gestaltungsspielräume.

ZEITGEMÄSSE DIMENSIONIERUNG

Perfekt isolierte Häuser haben einen deutlich reduzierten Energiebedarf. Damit ändern sich auch die Anforderungen an die Heizung. Statt unwirtschaftlicher Heizungsanlagen liefern hocheffiziente und bedarfsgerecht dimensionierte Systeme jederzeit genau die Wärmeenergie, die auch tatsächlich benötigt wird.

ARCHITEKTURFREUNDLICHES DESIGN

Die Zeit großer Heizungskeller und Vorratsräume ist vorbei. Viele Fertighäuser verzichten ganz auf Keller, andere nutzen den teuren Raum für andere Zwecke. Unsere kompakten THERM Pellet-Wandgeräte finden nahezu überall einen Platz und können optional auch raumluftunabhängig betrieben werden.

ÖKOLOGISCH ERWEITERBAR

Eine noch bessere Ökobilanz erreichen unsere THERM Anlagen wenn sie mit einem Solarwärmesystem und einem Kombi-Speicher ergänzt werden. Damit kann das Warmwasser und in der Übergangszeit auch die Heizung besonders umweltgerecht erhitzt werden.

ALTERNATIVE ZUR WÄRMEPUMPE

THERM Pellet-Wandgeräte sind zukunftstaugliche Alternativen zu Wärmepumpen. Mit überschaubaren Kosten haben sie dank ihres geringen Stromverbrauchs ihre Stärken im Bereich ab 2 bzw. 3 kW.

FLEXIBLE PELLETLAGERUNG

Je nach Anforderung und räumlichen Gegebenheiten können die Pellets in einem separaten Raum, in einem speziellen Vorratsbehälter im Haus oder in einem wetterfesten Außentank gelagert werden. Über die äußerst betriebssichere Kombination von Schneckenverschub und Saugsystem werden sie zuverlässig zum Wandgerät transportiert.



AUSSENTANK



SEPERATER LAGERRAUM



VORRATSBEHÄLTER



NACHHALTIGE HEIZUNG EFFIZIENZ IST DER BESTE KLIMASCHUTZ

DIE THERM PELLETT-WANDGERÄTE VERFÜGEN ÜBER EIN EINZIGARTIGES, CO₂ NEUTRALES HEIZKONZEPT MIT HÖCHSTEM WIRKUNGSGRAD UND MAXIMALER MODULATIONSFÄHIGKEIT. DAMIT ARBEITEN SIE AUCH IM NIEDERTEMPORATURBEREICH ÄUSSERST WIRTSCHAFTLICH, HÖCHST KOMFORTABEL UND ABSOLUT ZUKUNFTSSICHER.

BEDARFSGERECHTE HEIZLEISTUNG

Unsere THERM Niedertemperatur-Kessel gehören zu den innovativsten Pellet-Heizungen am Markt. Das hochflexible Feuerungskonzept mit patentierter Rotations-Brennkammer und intelligenter Steuerung sichert die maximale Heizeffizienz und die Einhaltung strengster Emissionsschutzvorgaben. Dabei lässt sich die Leistung stufenlos von 2 - 10 kW (abhängig vom Model) abrufen.

GERINGE BETRIEBSKOSTEN

Die Pellet-Wandgeräte arbeiten mit modernsten Technologien und optimal darauf abgestimmten Bauteilen. Das sichert einerseits die maximale Energieausbeute aus jedem einzelnen Pellet. Andererseits ist der Energiebedarf, dank der stromsparenden Komponenten, äußerst gering.

PUFFERSPEICHER OPTIONAL

THERM Pellet-Wandgeräte können ihre Temperatur problemlos auf bis zu 38°C absenken, ohne an Effizienz einzubüßen und ohne, dass sie einen Pufferspeicher zwingend benötigen. Dennoch empfehlen wir die Ergänzung eines kleinen Systempufferspeichers um jederzeit den optimalen Heiz- und Warmwasserkomfort genießen zu können.

VIelfÄLTIGE FÖRDERUNGEN

Mit ihrer sauberen und hocheffizienten Verbrennung erfüllen die THERM Systeme alle bekannten internationalen Förderkriterien. Nähere Informationen über die aktuellen Fördermöglichkeiten in Ihrer Region finden Sie auf unserer Homepage unter www.guntamatic.com.

ABLagerungsfREIER BETRIEB

Niedertemperatur Wärmetauscher neigen zur Kondensatbildung, was die Effizienz senkt und die Lebensdauer der Kessel verkürzt. Unser speziell entwickeltes Einspritzsystem verhindert diese Kondensatbildung und sichert auch langfristig den problemlosen und hocheffizienten Betrieb.

LAMBDA-SONDEN-STEUERUNG

Für ein optimales Luft-Brennstoff-Verhältnis werden die Abgase kontinuierlich über eine Lambdasonde gemessen. Die gewonnenen Daten werden zur Steuerung von Saugzuggebläse, Schneckenanschub und Zelleradschleuse so genutzt, dass die Pellets jederzeit optimal bei 800 - 1000°C entgast werden. Das sichert einen maximalen Wirkungsgrad bei minimalen Emissionen.

NIEDERTEMPORATUR-WÄRMETAUSCHER

Im speziell entwickelten Gegenstromwärmetauscher fließt das Wasser auf die Feuerung zu. Damit wird die Wärmeenergie direkt und äußerst effizient auf das Wasser übertragen und der Wirkungsgrad erhöht sich mit zunehmender Abgas-Geschwindigkeit.



ROTATIONSBRENNKAMMER

Die patentierte, verschleißarme Rotations-Brennkammer mit besonders sauberem Flammenbild verbindet maximale Staubabscheidung, minimalen CO₂ Ausstoß und optimalen Wirkungsgrad. Dank Rotationsverbrennung ist kein nachgelagerter Staubfilter notwendig.

HÖCHSTER HEIZKOMFORT ALLES EINE FRAGE DER TECHNIK

UNSERE THERM PELLET-WANDGERÄTE SIND AUSSERORDENTLICH BEDIENERFREUNDLICH UND ARBEITEN VOLLAUTOMATISCH – VON DEN PELLETS BIS ZUR ASCHE UND VON DER LUFTZUFUHR BIS ZUR REINIGUNG. DAMIT BIETEN SIE ZEITGEMÄSSEN HEIZKOMFORT UND EIN ZUKUNFTSWEISENDES KONZEPT.





VOLLAUTOMATISCHE ANLAGEN

Nach dem Einlagern der Pellets regelt die Anlagensteuerung den vollautomatischen Verbrennungsprozess selbstständig. Sie müssen nur die großzügig dimensionierte Aschelade hin und wieder leeren. Regelmäßige, kostspielige und herstellerseitig vorgeschriebene Wartungs- oder Reinigungsarbeiten entfallen.

INTELLIGENTES BEDIENKONZEPT

Die Steuerung wird über ein Touch-Bedienfeld mit einfacher, übersichtlicher Menüstruktur realisiert. Alle relevanten Einstellungen, Komponententests und Fehlermeldungen finden sich leicht. Auf Wunsch kann die Anlage auch über die Raumgeräte, per Mobiltelefon, oder über den PC gesteuert werden.

BEWEGLICHE TURBULATOREN

Die Turbulatoren werden in regelmäßigen Abständen vollautomatisch auf und ab bewegt, so dass Ablagerungen im Wärmetauscher sofort entfernt werden. Das sichert jederzeit eine optimale Wärmeübertragung und macht bei anderen Heizungen übliche Reinigungen per Hand überflüssig.

EINFACH SICHER

Die übersichtlich strukturierten Geräte werden aus hochwertigen Komponenten gefertigt. Damit sichern sie den geringen Wartungsaufwand und bieten ein Höchstmaß an Betriebssicherheit.

AUTOMATISCHE PELLETANPASSUNG

Im Normbereich übliche, effizienzsenkende Schwankungen bei Pelletgrößen und -längen sind für die THERM Pellet-Wandgeräte kein Problem. Die Lambdasonden gesteuerte Verbrennung regelt die Zufuhr von Luft und Brennstoff automatisch auf den für die Verbrennung optimalen Wert.

PRAKTISCHE KOMFORTFUNKTIONEN

Der Schwenkrost wird automatisch gereinigt und sichert jederzeit freie Primärluftkanäle. Durch die Trennung von Staub und Verbrennungsgasen in der Entspannungszone sind Reinigungsintervalle der Aschelade von bis zu 8 Wochen möglich.



ERPROBTE QUALITÄT GUTES IMMER BESSER MACHEN

MIT MEHR ALS 40.000 VERKAUFTEN NIEDERTEMPERATUR-PELLETHEIZUNGEN HAT GUNTAMATIC NEUE QUALITÄTSMASSTÄBE GESETZT. VON DIESER ERFAHRUNG PROFITIEREN AUCH DIE THERM PELLETT-WANDGERÄTE UND BIETEN DAMIT EINEN WEITEREN, KLAREN WETTBEWERBSVORTEIL.

LANGE LEBENSDAUER

Modernste Technologien, das robuste Gerätekonzept und die sorgfältige Produktion sind die Grundlagen für den Erfolg der THERM Pellet-Wandgeräte. Sie sind äußerst wartungsarm und auf eine außergewöhnlich lange Lebensdauer ausgelegt. Während dieser Zeit versorgen sie ihre Besitzer zuverlässig mit umweltgerecht erzeugter Wärme.

OPTIMALE ERSATZTEILVERSORGUNG

Wir erfüllen höchste Anforderungen an die Bereithaltung von Ersatzteilen. Dank der Produktion in unserem eigenen Werk gehen wir darüber hinaus davon aus, dass wir Ersatzteile für THERM Pellet-Wandgeräte deutlich länger vorrätig haben oder bei Bedarf fertigen können. So bieten wir auch heute noch Ersatzteile für alle seit 1970 gefertigten GUNTAMATIC Geräte an.

ERFAHRUNG UND ENTWICKLUNG

Mehr als 15 Jahre Entwicklungsarbeit im Bereich Niedertemperatur-Pelletkessel machen GUNTAMATIC zu einem der Innovationsführer in Europa. Die THERM Anlagen gehören zu den modernsten am Markt. Damit bieten sie besonders zukunftssichere Heizlösungen.

OPTIMAL AUSGELEGTE KOMPONENTEN

Saugzuggebläse, Reinigungsmotor und Antriebsmotor der Schnecke sind mit hohen Drehmoment-Reserven für eine extrem lange Lebensdauer ausgelegt und überzeugen durch ihren äußerst niedrigen Stromverbrauch. Die Schamott-Brennkammer ist enorm verschleißarm. Auch das spart Geld und schützt vor unnötigen Ausfällen.

MAXIMALE RÜCKBRANDSICHERHEIT

Dank Zellradschleuse, Fallschacht und Unterdruck-Technologie werden die Pellets nicht nur exakt dosiert sondern auch absolut rückbrandsicher in den Brennraum eingebracht. Das einzigartige Sicherheitskonzept schützt zuverlässig vor Ausfällen und Rückbrand und gibt Ihnen das gute Gefühl, alles im Griff zu haben.

HÖCHSTE BETRIEBSSICHERHEIT

Neben der Lambdasonde überwacht eine Photosonde die Verbrennung. Fällt die Lambdasonde aus, können die THERM Pellet-Wandanlagen auch weiterhin hocheffizient betrieben werden. Erlischt das Feuer ganz, schaltet sich die Anlage automatisch ab und stoppt den Pelletvorschub. Darüber hinaus sind die Anlagen mit einem Übertemperaturschutz ausgestattet.



SOLIDE QUALITÄT

Für die THERM Kessel werden ausschließlich hochwertigste Bauteile eingesetzt. So werden die Kessel beispielsweise zu 100% in unserem Werk in Peuerbach geschweißt und veredelt. Das sichert ihre hohe Belastbarkeit und die kompromisslose Qualität.

VORTEILE HEIZUNGSBAUER MONTAGE UND WARTUNGSKONZEPT

DANK IHRES LEICHTEN GEWICHTES SIND THERM WANDGERÄTE BESONDERS EINFACH ANZUBRINGEN UND ZU INSTALLIEREN. DARÜBER HINAUS BIETEN SIE EINE REIHE PRAKTISCHER VORTEILE IN DER ANWENDUNG.

KLARE MENÜFÜHRUNG

Das durchdachte Bedienkonzept mit Touch-Steuerung ist besonders nutzerfreundlich und das Menü in eine Kunden- und Installateursebene aufgeteilt. So findet jeder schnell die für ihn relevanten Daten und Einstellungen. Ein spezielles Fehlermenü und separate Komponententests vereinfachen die Analyse und den Service. Das reduziert Technikerzeiten und erhöht die Kundenzufriedenheit.

VIELE GLEICHTEILE – WENIG ERSATZTEILE

Der modulare Aufbau mit vielen Gleichteilen bei den verschiedenen GUNTAMATIC Kesseln reduziert die Lagerhaltungskosten und erhöht die kurzfristige Verfügbarkeit von Ersatzteilen.

UPDATEFÄHIGE AUSFÜHRUNG

Dank SD-Karten Schacht können auch kommende Entwicklungen und zusätzliche Anwendungsmöglichkeiten jederzeit integriert werden. Einzigartig: Platinen und Steuerungseinheiten sind rückwärtskompatibel und können auch mit älteren Systemen problemlos kombiniert werden.

EINFACH INSTALLATION

Dank der im Lieferumfang enthaltenen Aufnahmeplatte ist die Montage der THERM Pellet-Wandgeräte besonders leicht. Einfach die Aufnahmeplatte an der Wand fixieren und anschließend den THERM einhängen. Isolierung montieren, Kabel einstecken, fertig.

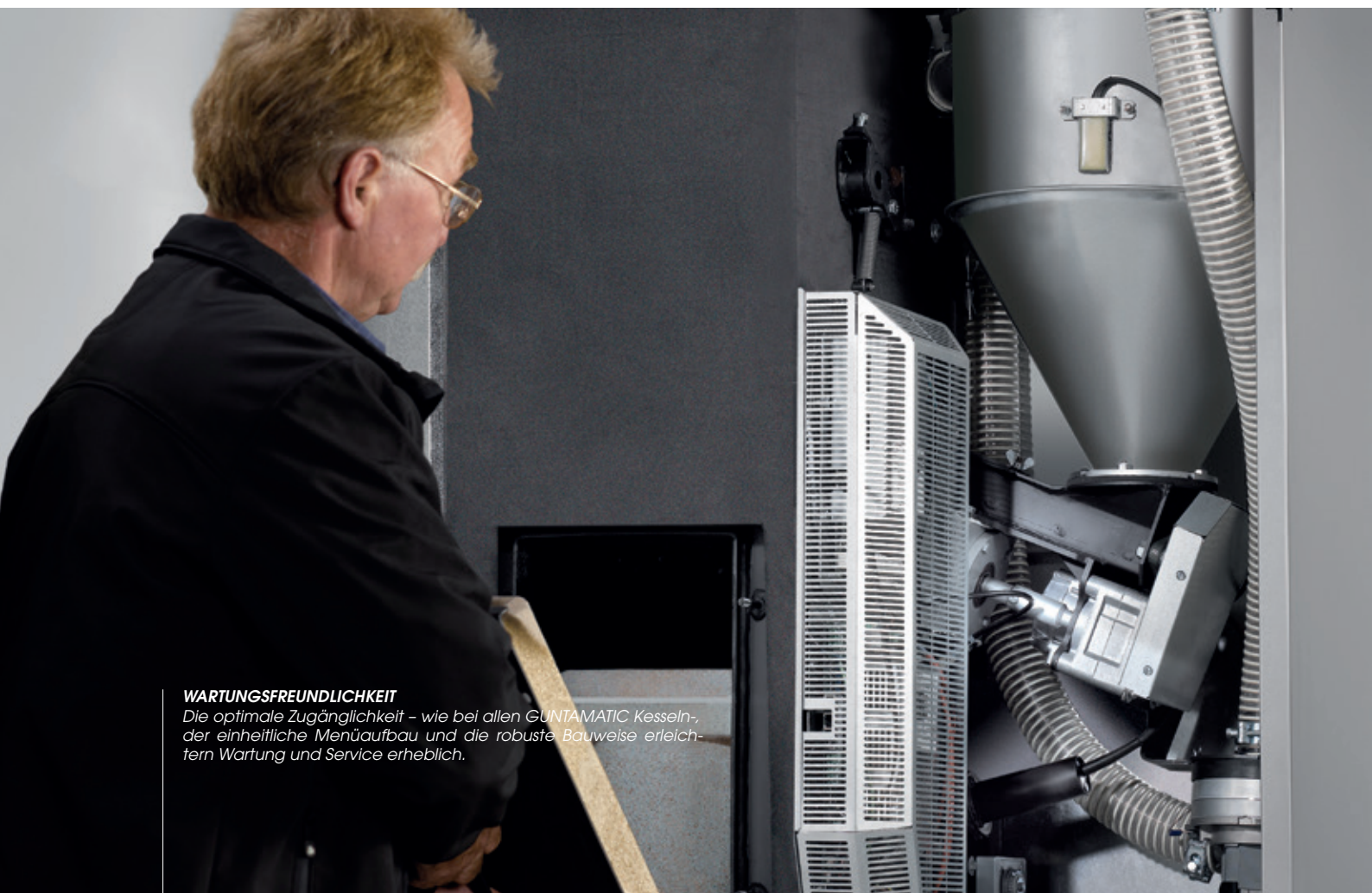

WARTUNGSFREUNDLICHKEIT

Die optimale Zugänglichkeit – wie bei allen GUNTAMATIC Kesseln, der einheitliche Menüaufbau und die robuste Bauweise erleichtern Wartung und Service erheblich.

EINFACHE BEDIENUNG

DAS EINFACHE UND KLARE BEDIENKONZEPT ERMÖGLICHT DIE UNKOMPLIZIERTE STEUERUNG DER THERM PELLET-WANDGERÄTE.



EINFACHE TOUCH-STEUERUNG

Die klare Menüstruktur und die iconbasierte Steuerung bieten maximalen Bedienkomfort. In Verbindung mit dem Set-MKR (intern) können je ein Warmwasserspeicher, ein Pumpenheizkreis und zwei gemischte Heizkreise gesteuert werden.

PRAKTISCHES RAUMGERÄT

Das Raumgerät RFF 25 ermöglicht die unkomplizierte Bedienung des Kessels vom Wohnraum aus. Dabei wird der Betriebszustand über einen Schalter eingestellt und die Temperatur über einen Drehschalter geregelt. Nach der Voreinstellung kann die Raumtemperatur um +/- 3° C angepasst werden. Optional kann jeder Heizkreis mit einem analogen Raumgerät ausgestattet und raumtemperaturgeführt betrieben werden.

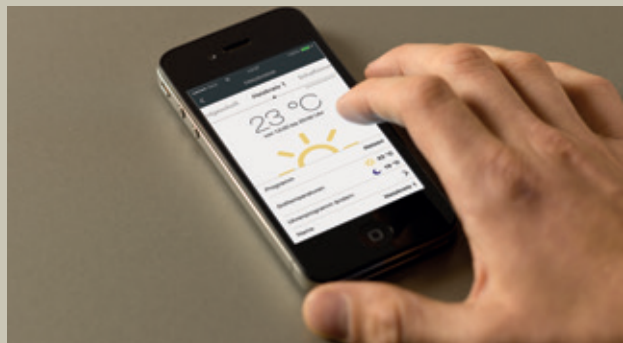

INTELLIGENTE WOHNRAUMSTEUERUNG

Die digitale Raumstation RS 200 steuert den Heizkessel per Touch-Bedienfeld. Neben den Funktionalitäten des RFF 25 informiert sie zusätzlich unter anderem über Kesselbetriebsdaten und Fühlerwerte. Ist sie einem Heizkreis zugewiesen, kann dieser raumtemperaturgeführt gesteuert werden. Eine Raumstation kann – unter bestimmten Voraussetzungen – mehrere Heizkreise programmieren. Bis zu drei Raumstationen können je Heizanlage eingesetzt werden.

STEUERUNGS-APP

Mit der optional erhältlichen GUNTAMATIC Steuerungs-App lässt sich die Heizung bequem von überall aus steuern (Internetverbindung oder GSM-Modul vorausgesetzt). Dank intuitiver Menüführung und Touch-/Wischbedienung können so beispielsweise aktuelle Temperaturen per Smartphone oder Tablet abgerufen und Heizprogramme eingestellt werden. Darüber hinaus informiert die Anwendung über den Zustand der Heizung und bietet unterschiedliche Analyse-möglichkeiten. Die zukunftsweisende GUNTAMATIC Steuerungs-APP steht für Smartphone- bzw. Tabletanwendungen (iOS und Android) sowie in einem Web-Portal zur Verfügung.

WITTERUNGSGEFÜHRTE HEIZKREISREGELUNG (OPTIONAL)

Das kompakte, witterungsgeführte Steuerungs-Set-MK261 wird über eine CAN-Bus Anbindung installiert. Bedienung und Konfiguration erfolgen über die Kesselbedieneinheit. Das Set-MK261 kann einen Warmwasserspeicher, einen Pumpenheizkreis und zwei gemischte Heizkreise ansteuern. Bis zu zwei Wandgeräte Set-MK261 können je Heizanlage genutzt werden.

DIE MERKMALE UND VORZÜGE

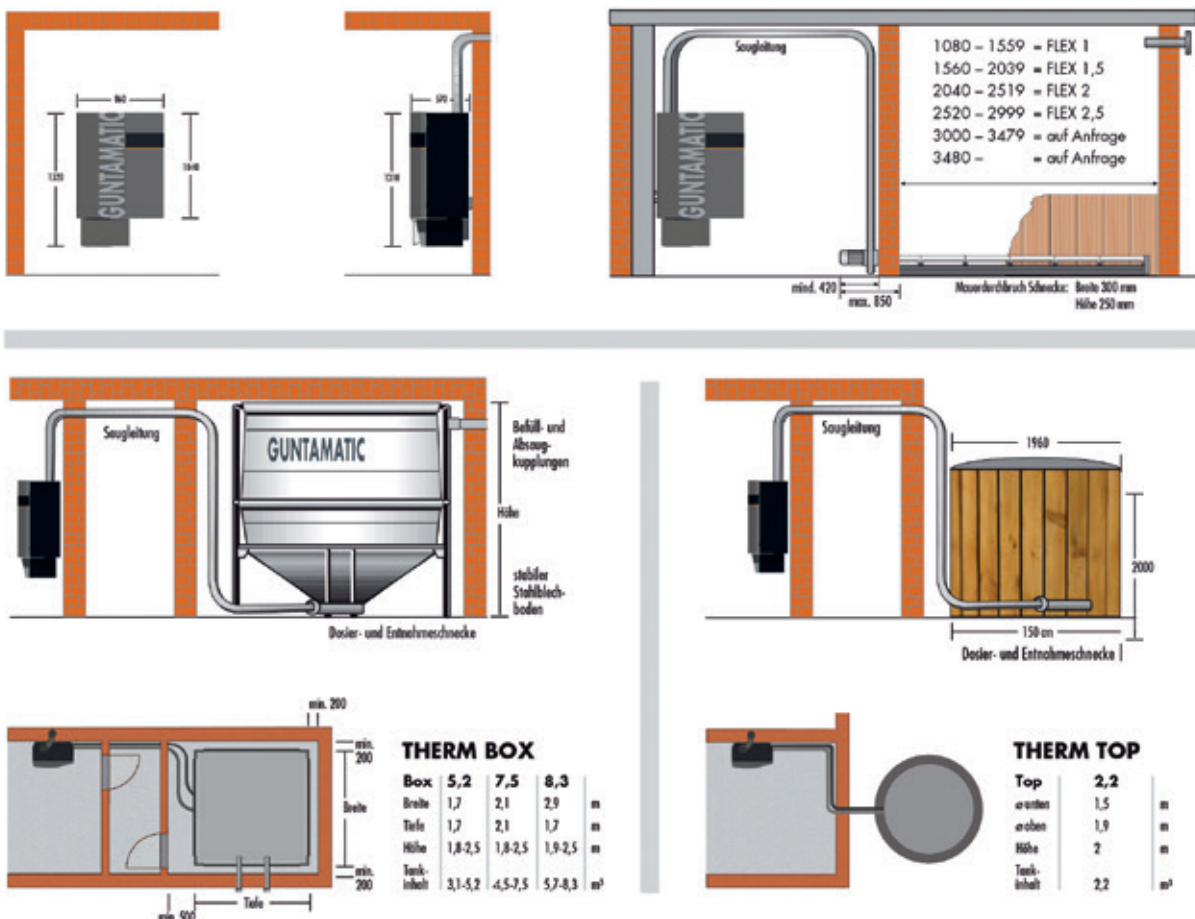

	THERM 5	THERM 7	THERM 10	
Brennstoff	Pellets ENplus A1	Pellets ENplus A1	Pellets ENplus A1	EU Norm EN 14961-2
Nennleistung	7,5	8,0	10,2	kW
Kleinste Leistung	2,2	2,2	3,0	kW
Kaminzugbedarf	0,05	0,05	0,05	mbar
Kesseltemperatur	38 - 70	38 - 70	38 - 70	°C
Wasserinhalt	45	45	45	Liter
Betriebsdruck	max. 3	max. 3	max. 3	bar
Volumen Vorratsbehälter	40	40	40	Liter
Nachfülldauer	1 - 9	1 - 9	1 - 9	Minuten
Länge Saugleitung (max.)	25	25	25	m
Rauchrohrdurchmesser (außen)	100	100	100	mm
Rücklauf	1"	1"	1"	Zoll
Vorlauf	1"	1"	1"	Zoll
Kesselgewicht (leer)*	150	150	150	kg
Raumluftunabhängiger Betrieb	optional	optional	optional	
Stromanschluss	230 V / 13 A	230 V / 13 A	230 V / 13 A	

* Gewicht ohne Flex-Austragung

TECHNISCHE DATEN

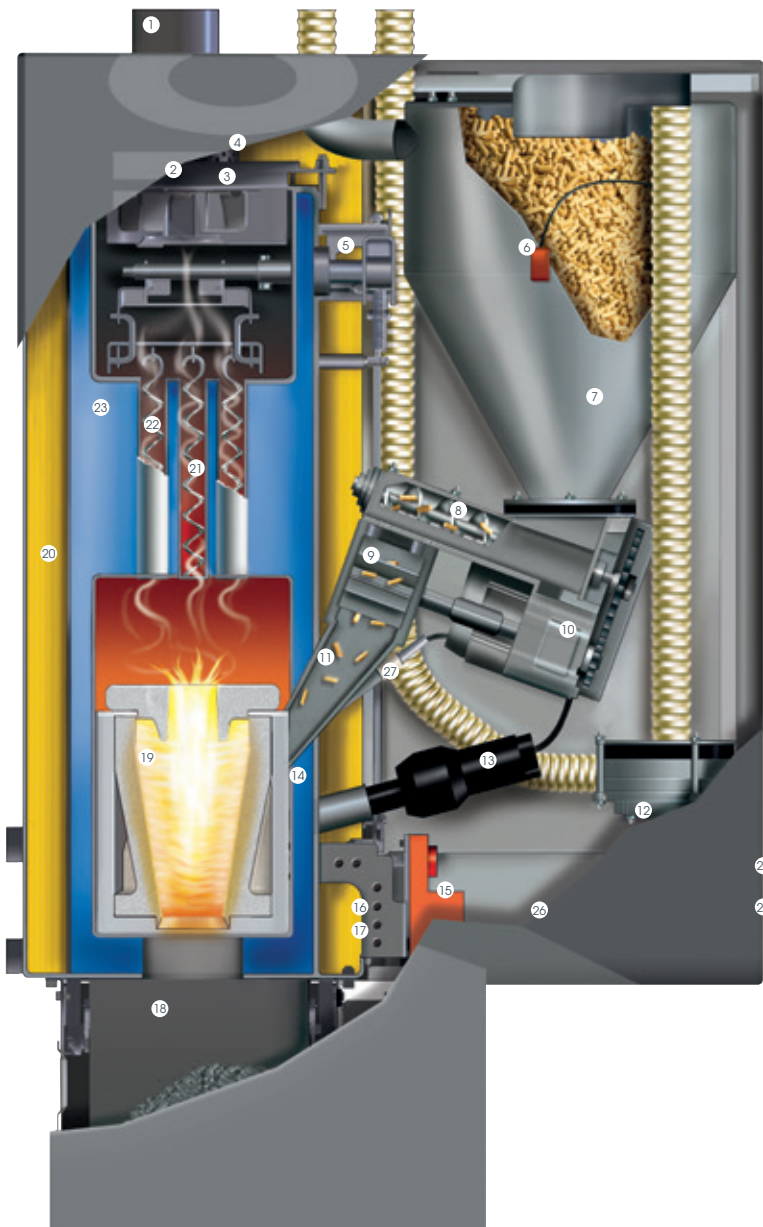

THERM

1. Rauchrohr
2. Saugzuggebläse
3. Lambdasonde
4. Rauchgasfühler
5. Wärmetauscherreinigung automatisch
6. Sensor für Füllstandanzeige
7. Vorratsbehälter
8. Pellets-Förderschnecke
9. Zellradschleuse
10. Getriebemotor
11. Rückbrandsicherer Fallschacht
12. Pellets-Austraggebläse
13. Zündgebläse
14. Sekundärluft
15. Reinigungsmotor
16. Selbstreinigender Rost
17. Primärluft
18. Aschebehälter
19. Zyklonbrennkammer
20. Vollisolierung
21. Turbulatoren
22. Röhren-Wärmetauscher
23. Umlaufender Wassermantel
24. Netzschalter (Power I/O)
25. Sicherheitstemperaturbegrenzer (STB)
26. Luftverteiler für raumluftunabhängigen Betrieb (optional)
27. Fotosensor

- Wirkungsgrad bis zu 95%
- Besonders kompakt (86 x 132 cm), extrem leicht
- Ideal für Neubauten und vollisolierte Altbauten
- Raumluftunabhängiger Betrieb (optional)
- Geringe Anschaffungskosten
- Patentierte Rotations-Brennkammer
- Einhaltung strengster Emissionsschutzvorgaben
- Stufenlose Leistungsregelung
- Lambdasonden-Steuerung für optimales Luft-Brennstoff-Verhältnis und Pellet-Anpassung
- Temperatur-Absenkung auf bis zu 38°C, ohne Effizienzverlust
- Regelmäßige, kostspielige und herstellereitig vorgeschriebene Wartungsarbeiten entfallen
- Steuerung über Touch-Bedienfeld, optional über Raumgerät, Mobiltelefon und PC
- Äußerst wartungsarm, lange Lebensdauer
- Optimale Ersatzteilversorgung durch eigene Produktion
- Hochwertige Komponenten für maximale Betriebssicherheit

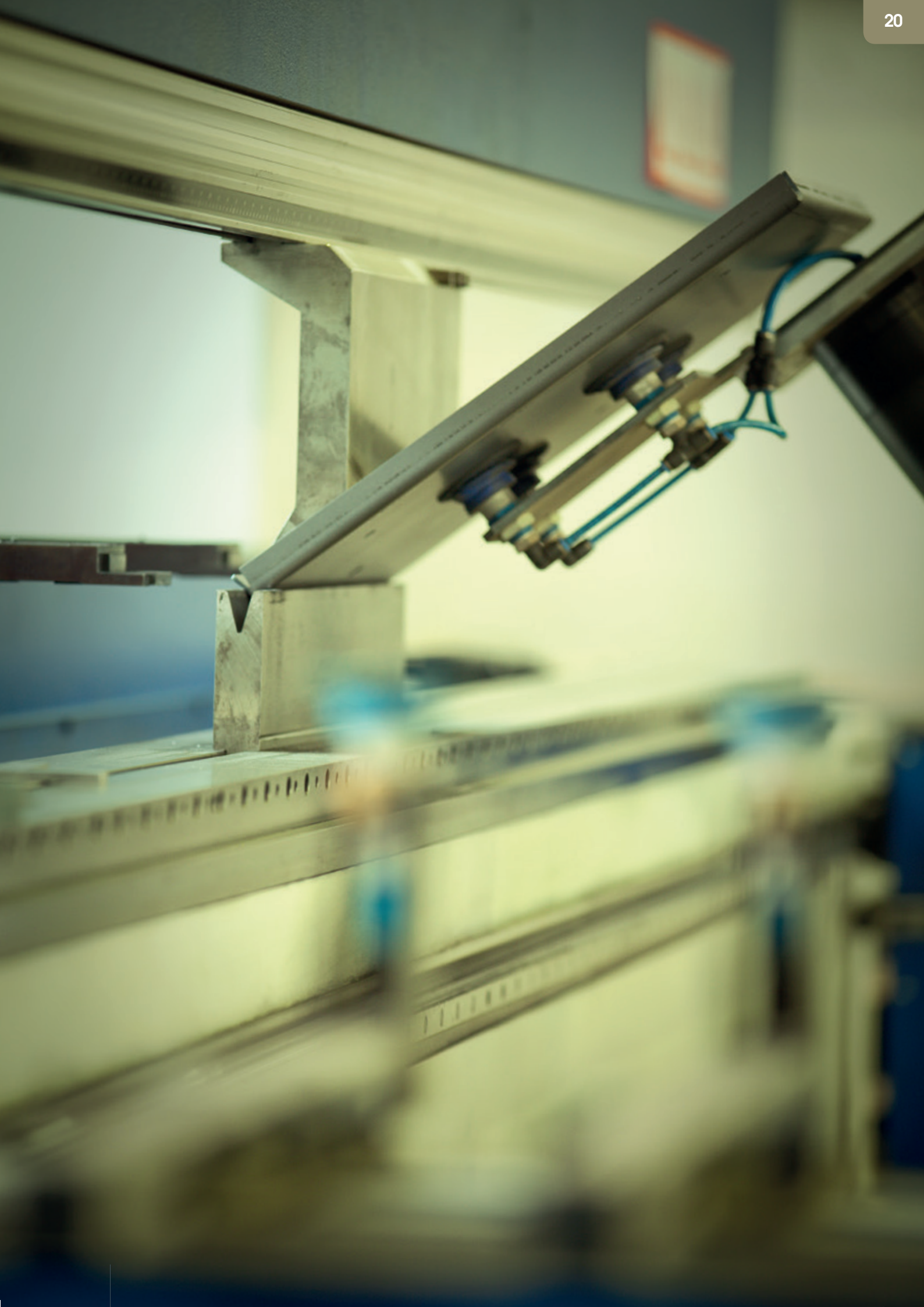

RICHTWERT GERÄTEGRÖSSE FÜR DEN EINSATZ EINES THERM WANDGERÄTES

Eine exakte Heizlastberechnung erfolgt durch Ihren Installateur.

	Beheizte Wohnfläche (max.)	Empfohlene Anlagengröße
Niedrigstenergiehaus (30W/m ²)	bis 230 m ² bis 330 m ²	THERM 7 THERM 10
Niedrigstenergiehaus (40W/m ²)	bis 175 m ² bis 250 m ²	THERM 7 THERM 10
Neubau (50W/m ²)	bis 140 m ² bis 200 m ²	THERM 7 THERM 10

JAHRESBRENNSTOFFBEDARF (Schätzung)

Pro 1 kW Heizleistung rechnet man mit folgendem jährlichen Pelletsbedarf:

- ca. 0,65 m³ Pellets (m³ pro 1 kW/Jahr)
- ca. 420 kg Pellets (kg pro 1 kW/Jahr)

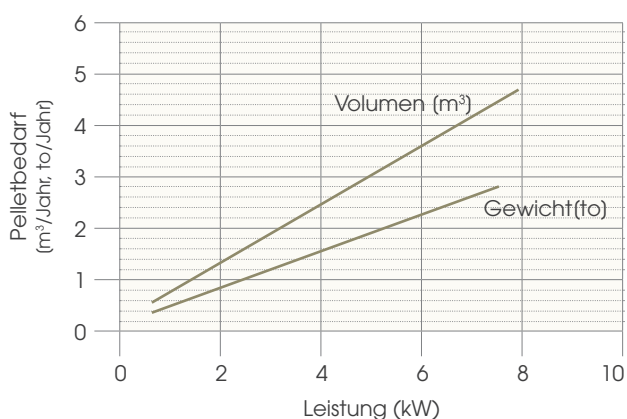

PUFFERSPEICHER

Der Einsatz ohne Pufferspeicher ist grundsätzlich sinnvoll und erlaubt, wenn Geräte im Bereich zwischen 30 und 100% der Nennleistung betrieben werden. Sollte die minimale Leistungsabnahme nicht sichergestellt werden (Niedrigenergie- und Passivhäuser) ist die Verwendung eines Pufferspeichers (mind. 600 Liter) mit oder ohne Frischwassermodul zu empfehlen. Als ideale Systemlösung empfehlen wir die Verwendung eines 600 Liter Pufferspeichers mit Frischwassermodul (PSF 600 Solar) in Kombination mit einer kleinen Solaranlage.

MINDESTRAUMMASSE (THERM 7 und THERM 10)

Breite 126 cm
Länge 137 cm
Höhe 200 cm (ideal 230 cm)

UMRECHNUNGEN

1 m³ Holzpellets $\hat{=}$ 650 kg $\hat{=}$ 3200 kWh
1 kg Holzpellets $\hat{=}$ 5 kWh (1 Liter Öl $\hat{=}$ 10 kWh)
1 Liter Öl $\hat{=}$ 3,1 Liter Holzpellets $\hat{=}$ 2 kg Holzpellets
1 m³ Erdgas $\hat{=}$ 3,1 Liter Holzpellets $\hat{=}$ 2 kg Holzpellets

RAUMLUFTUNABHÄNGIGES SYSTEM (RLU)

Zuluftrohr
bis 5 m Länge $\varnothing = 150$ mm
über 5 m oder mehrere Bögen $\varnothing = 180$ mm
Maximallänge = 10 m

Nicht für die Aufstellung in Wohnräumen geeignet!
(keine DiBT Zulassung)

Bitte beachten:

Die Kaminberechnung ist bei raumluftunabhängigen Systemen (RLU) verpflichtend durchzuführen!

Der Kamin muss wärmegeämmt bzw. feuchtigkeitsunempfindlich sein, da die Abgastemperatur weniger als 105°C betragen kann.



HYDRAULIK SCHEMEN

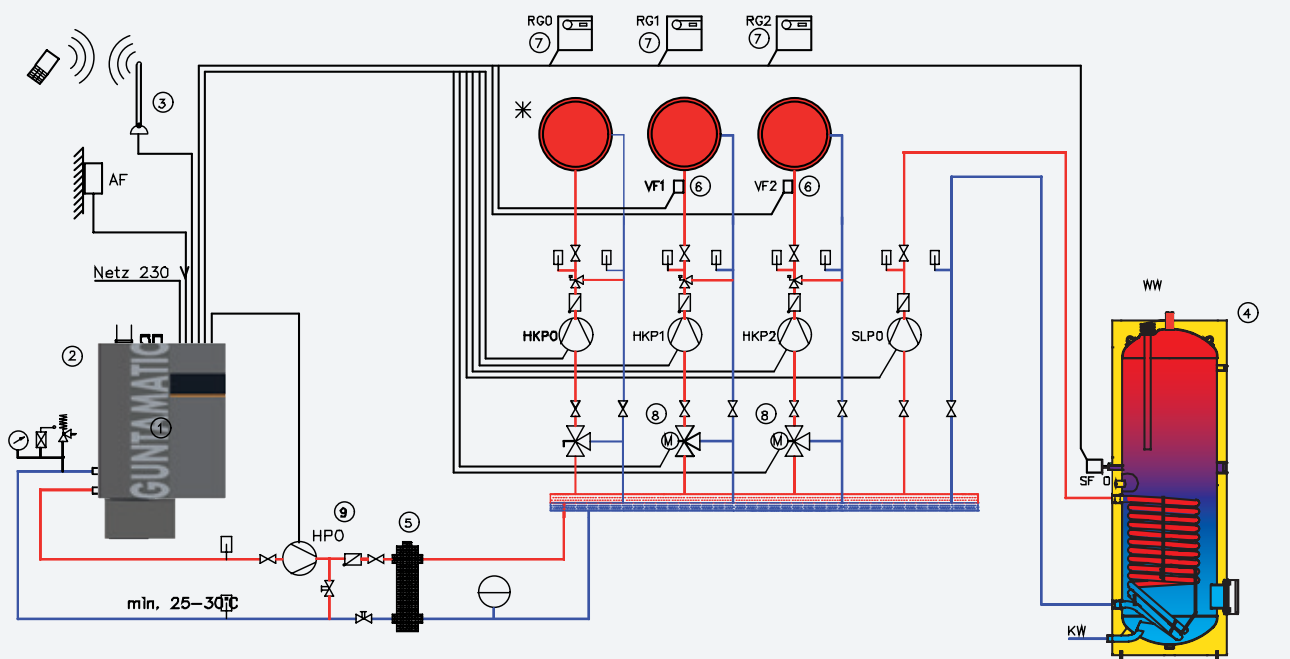
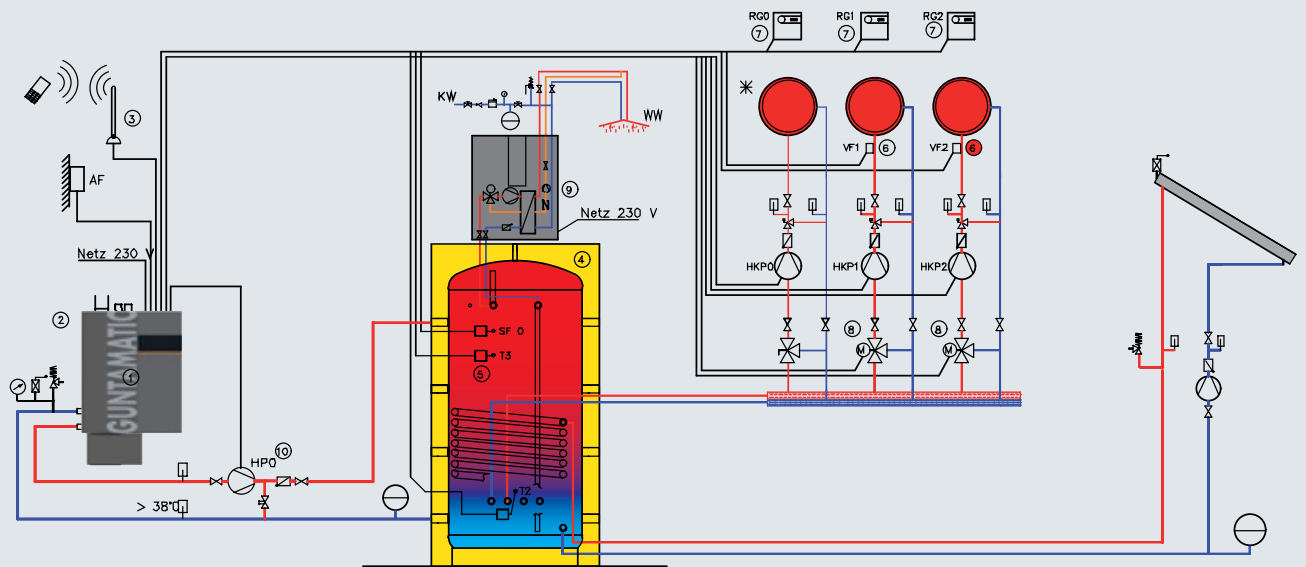



GARANTIE UND SERVICE

Als einer der Qualitätsführer achten wir auf die optimale Verarbeitung jedes einzelnen Kessels. Sollten dennoch einmal Schwierigkeiten auftreten, finden wir kulante, schnelle und kundenfreundliche Lösungen.

Dank unseres engmaschigen und kompetenten Service-netzes bieten wir höchste Kundendienstverfügbarkeit.

SERVICE-NUMMER
0043 (0) 7276 2441-0

// Unser Erfolgsrezept ist einfach
und logisch: Wir verkaufen nichts,
von dem wir nicht überzeugt sind.
Wir versprechen nichts,
was wir nicht halten können. //

*Kurt Kaufmann,
seit 1984 Serviceleiter*

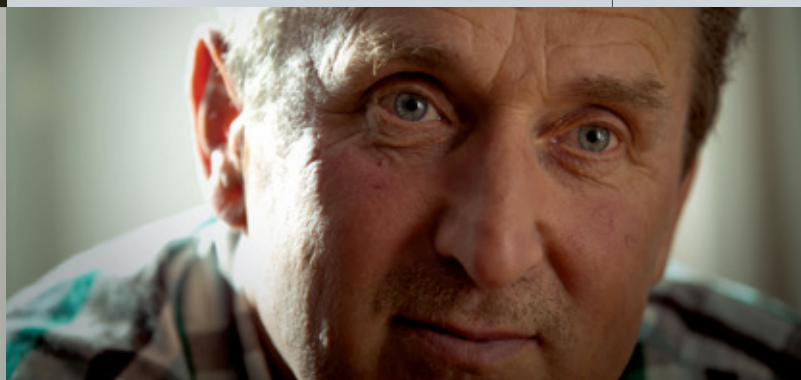



BIOSTAR
Niedertemperatur-Pelletheizung



VARIO / Kombianlage

WEITERE
GUNTAMATIC
HEIZLÖSUNGEN



BMK / Biomassekonverter



BIOSMART / Scheitholz-Beistellkessel



POWERCHIP / Hackschnitzelheizung



PRO / Industrieanlage



POWERCORN / Pflanzenheizung



BIOCOM / Pellet-Industrieheizung

GUNTAMATIC

HEIZTECHNIK GMBH

HEADOFFICE

Bruck 7 · 4722 Peuerbach · Austria

Tel. 0043 (0) 7276-2441-0 · Fax 0043 (0) 7276-3031 · office@guntamatic.com · www.guntamatic.com

02/2016 - Darstellungen, Bilder, Daten und Maßangaben können von der tatsächlichen Ausführung abweichen bzw. ohne Angabe von Gründen jederzeit abgeändert werden. Beachten Sie bitte, dass bei einer Kaufentscheidung ausschließlich der letzte Änderungsstand bzw. die Angaben in der Auftragsbestätigung gültig sind. Sollten Abweichungen zu den vorliegenden Prospektangaben eine getroffene Kaufentscheidung beeinträchtigen, ist dies unverzüglich nach Erhalt der Auftragsbestätigung zu reklamieren. Spätere Reklamationen können nicht mehr anerkannt werden.